

Sektorenkopplung im Energierecht: Fortschritte und offene Baustellen

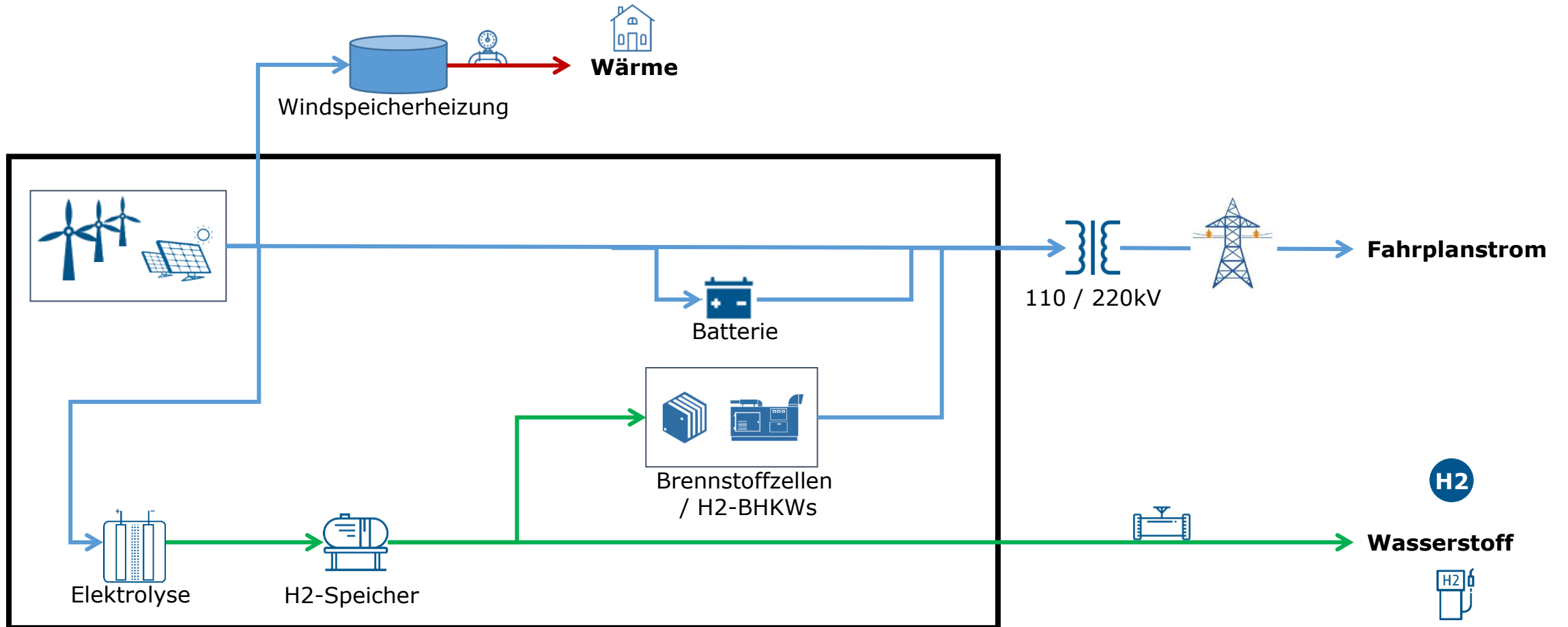

Sektorkopplung bietet Strom, Wasserstoff und Wärme aus Erneuerbaren Energien

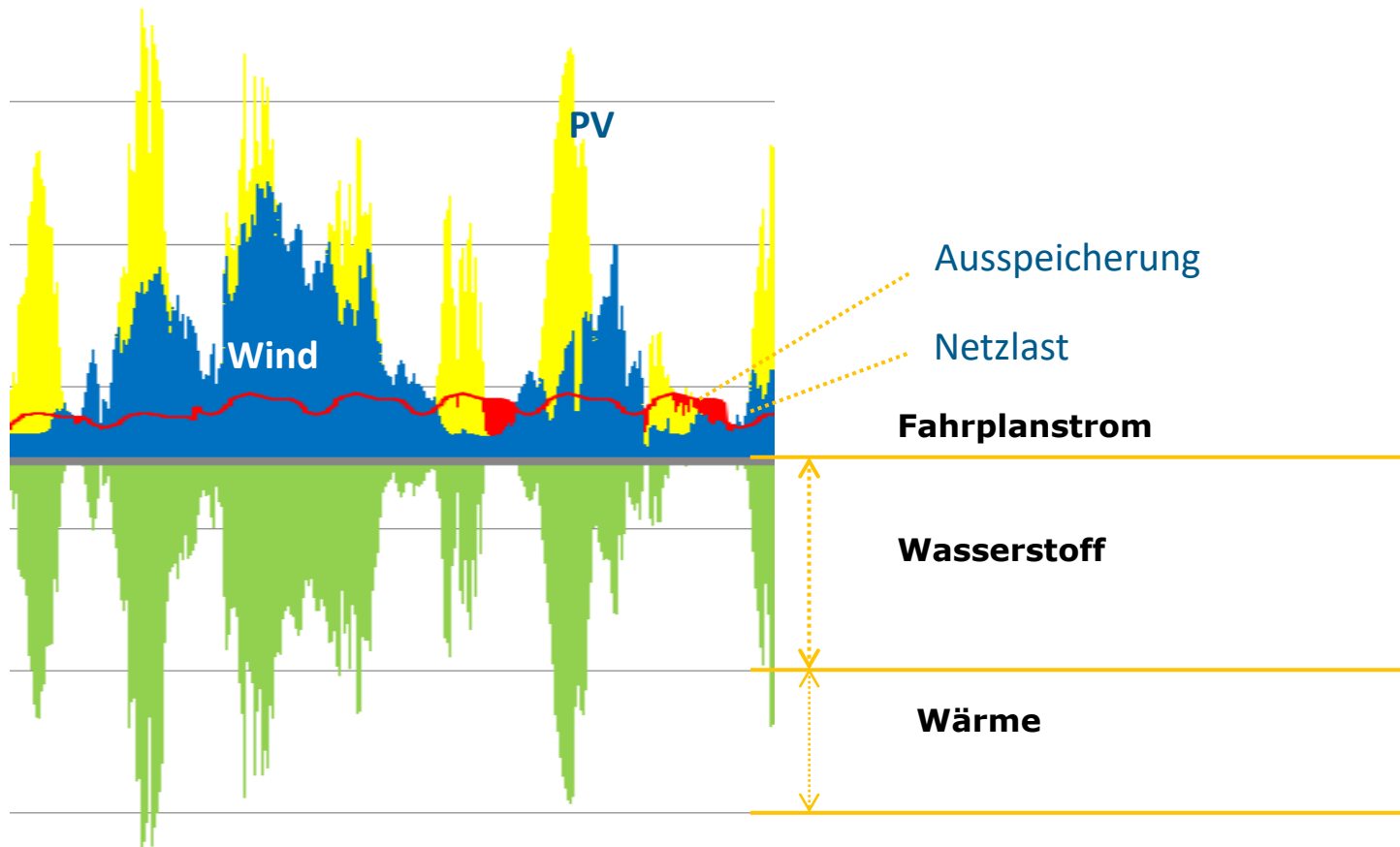



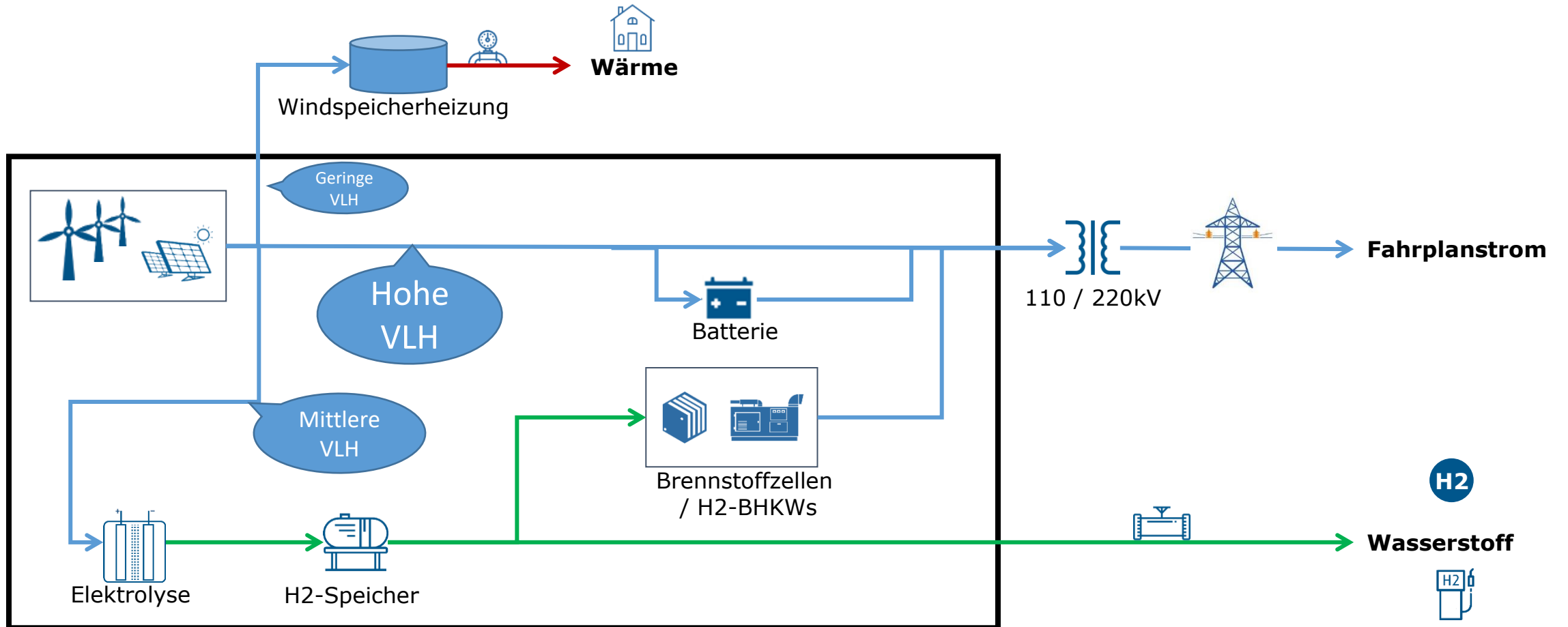



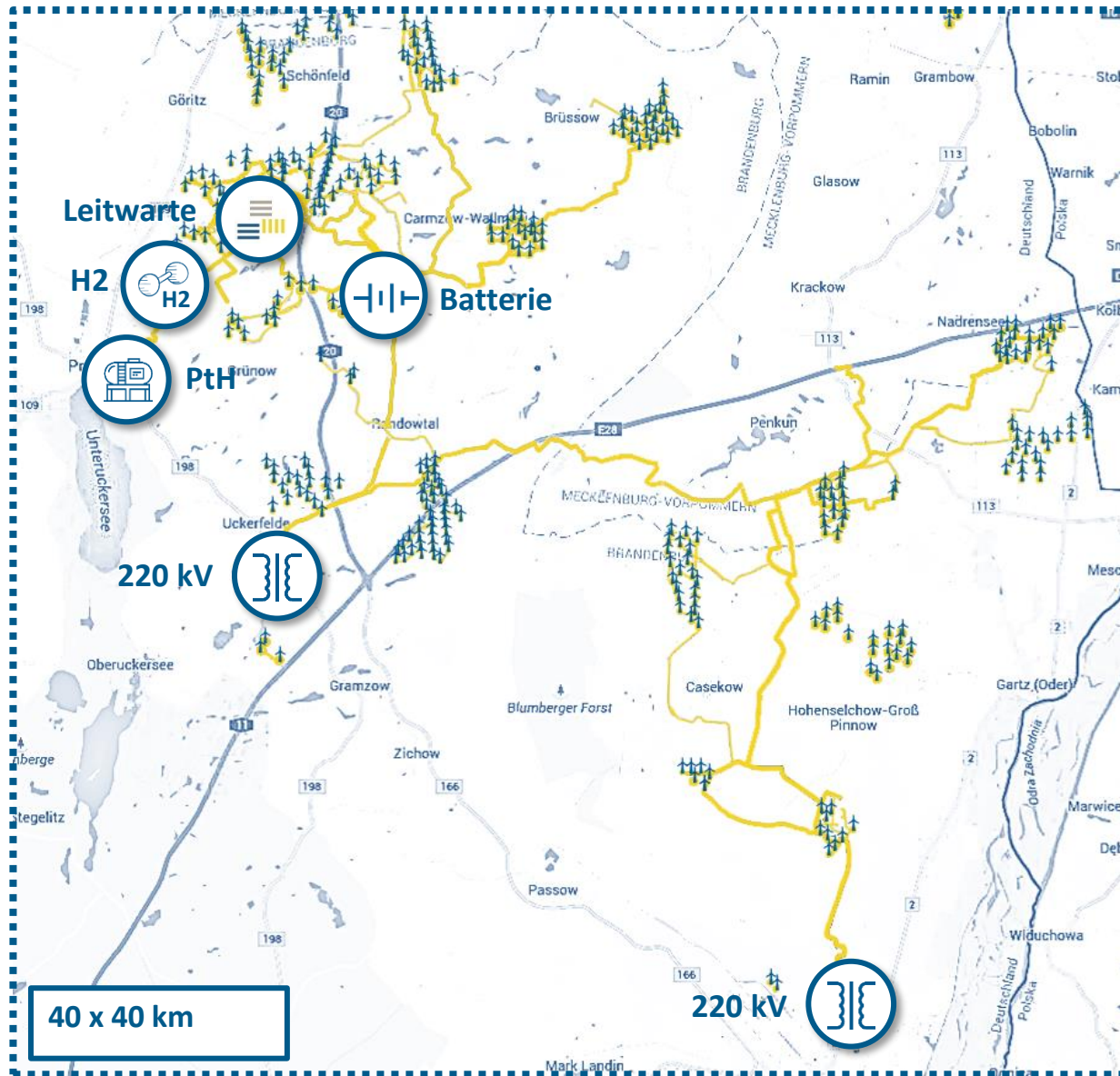

Theorie wird Realität: Verbundkraftwerk Uckermark



Definition		<ul style="list-style-type: none">• Im EEG angelegt, Verordnung dazu fehlt noch (§ 3 Nr. 27a EEG)• Warten auf Europa?
EEG-Umlage		<ul style="list-style-type: none">• staatsfinanziert
Stromsteuer		<ul style="list-style-type: none">• Entfällt bei Elektrolyse (§ 9a Abs. 1 Nr. 1 StromStG)• Nur für Unternehmen des Produzierenden Gewerbes
Netzentgelte		<ul style="list-style-type: none">• Entfallen für Elektrolyse (§ 118 Abs. 6 EnWG)• Ist das überhaupt sinnvoll? Entfernungsabhängige Netzentgelte?• Keine dauerhafte Regelung (bis 2026)
Ausschreibungen		<ol style="list-style-type: none">1. Wasserstoffbasierte Stromspeicherung (§§ 28d, 39o, 88e EEG)2. Wasserstoff-Sprinterkraftwerke (§§ 28e, 39p, 39q, 88f EEG)3. Systemdienliche H₂-Erzeugung (§ 95 Wind-See-G)
THG-Quoten-Anrechnung		<ul style="list-style-type: none">• Voraussetzungen noch unklar (Art. 25ff RED, DA, § 37a BImSchG)• „Was ist grüner Wasserstoff“? Aspekte:<ul style="list-style-type: none">• Zusätzlich / räumlich / zeitlich / ungefördert / systemdienlich

Wann kommt die Definition von grünem H2?

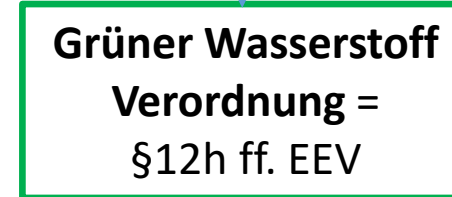
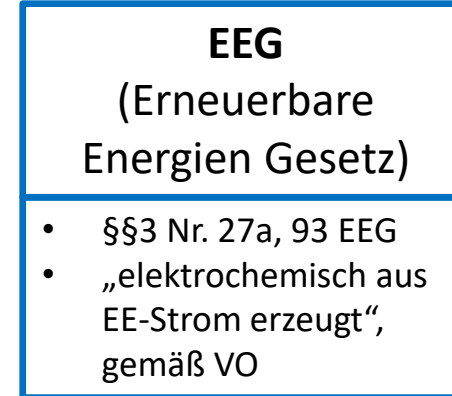
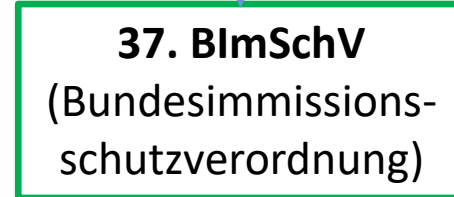
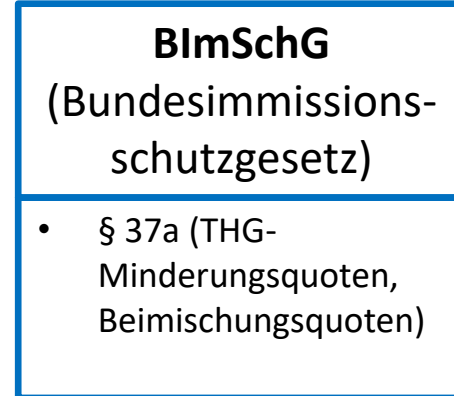
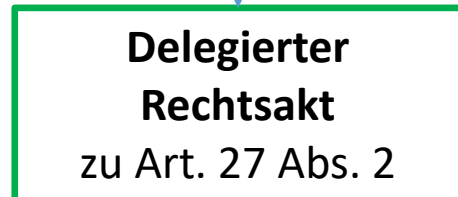
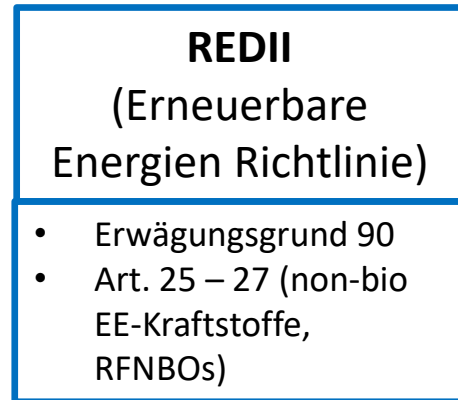

Wann kommt die Definition von grünem H2?



REDII
(Erneuerbare
Energien Richtlinie)
• **Novelle: REDIII EU-Parlament Sep 2022**
• Grund 90
• Art. 25 – 27 (non-bio
EE-Kraftstoffe,
RFNBOs)

BImSchG
(Bundesimmissions-
schutzgesetz)
• **Novelliert 2021**
• § 37a (THG-
Minderungsquoten,
Beimischungsquoten)

EEG
(Erneuerbare
Energien Gesetz)
• § 83 (EEG)
• „elektrochemisch aus
EE-Strom erzeugt“,
gemäß VO

**Entwürfe / Leaks der
Kommission Sep 2022
überhaupt noch
relevant?**

**Anpassungsbedarf,
wartet auf Delegierten
Rechtsakt oder REDIII**

**EEG-Umlage
staatsfinanziert
= §12h ff. EEG**

Nutzung abgeregelter Strom	✘	<ul style="list-style-type: none">• Bei Redispatch ist keine Nutzung des Stroms vorgesehen (§ 13a Abs. 1 EnWG)• Sinteg-VO war befristete Ausnahme
Zuschaltbare Lasten	✘	<ul style="list-style-type: none">• Für KWK-Anlagen, aber nicht für Windspeicherheizung (§ 13 Abs. 6a EnWG)• Neu: Ausschreibung für zuschaltbare Lasten, aber nicht für Erneuerbare Energien (§ 13 Abs. 6b EnWG)
EEG-Umlage	✓	<ul style="list-style-type: none">• staatsfinanziert
Stromsteuer	✘	<ul style="list-style-type: none">• Keine Befreiung• Notlösung: Selbstverbrauch am Ort der Erzeugung (§ 9 Abs. 1 Nr. 1 StromStG), Realistisch für Windfelder?
Flexibilität	✘	<ul style="list-style-type: none">• Lieferung aus einer Marktprämien-Anlage an einen Dritten über Direktleitung nur in <u>unmittelbarer räumlicher Nähe</u>, sonst muss immer Proportionalität Marktprämie/Direktleitung eingehalten werden (§ 21b Abs. 1 & 4 EEG)• Notlösung: Eigenverbrauch

Gehen wir gemeinsam



Eine Energie
voraus

ENERTRAG
Gut Dauerthal
17291 Dauerthal

www.enertrag.com
enertrag@enertrag.com
039854 6459 - 0



Wasserstoffspeicher

Elektrolyseur

**Strom-
Direktleitung in
Einspeisenetz**

Gasnetzzeinspeisung

Enercon E-82